



Электронная документация

СВЕТОДИОДНЫЕ ЛЕНТЫ

Серия RZ-A80-8mm 24V 8 W/m



CRI>90



24 В



8 Вт/м



80 LED

ЦВЕТОВАЯ ТЕМПЕРАТУРА



ОПИСАНИЕ

- ▶ Для создания качественной декоративной подсветки лестниц, ступеней, плинтусов, ниш, мебельных полок, натяжных потолков и витражей.
- ▶ Может использоваться для создания световой рекламы: подсветки лайтбоксов, вывесок, букв, витрин.
- ▶ Применяется для создания светильников на основе гибкого профиля.

КОНСТРУКТИВНЫЙ ЧЕРТЕЖ

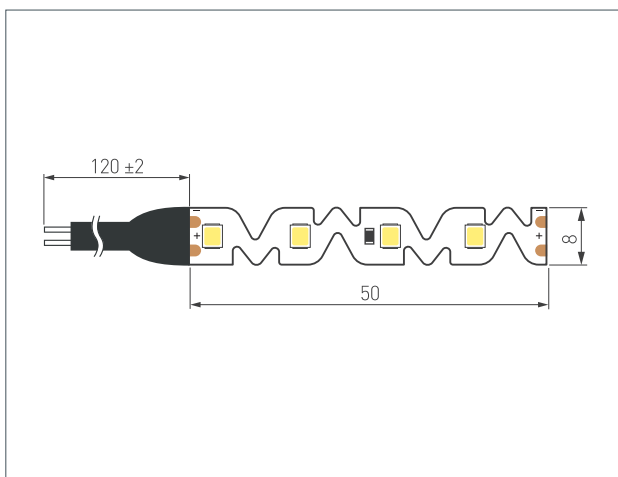

УГОЛ ИЗЛУЧЕНИЯ

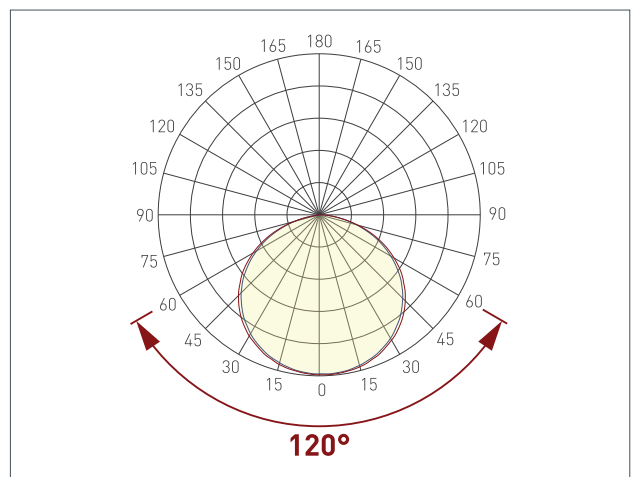

ТИП ГЕРМЕТИЗАЦИИ

Сечение	
Габариты ШxВ (мм)	8x1.2
Степень IP	IP20

СВЕТОДИОДНЫЕ ЛЕНТЫ

Серия RZ-A80-8mm 24V 8 W/m



CRI > 90



24 В



8 Вт/м



80 LED



СВЕТОТЕХНИЧЕСКИЕ ПАРАМЕТРЫ

Ширина 8 мм



IP20



Артикул*	Цветовая температура (К)	Световой поток (лм/м)	Минимальный диаметр изгиба ленты на плоскости (мм)
046012	6000	1030	60
046013	4000	1050	60
046014	3500	1015	60
046015	3000	975	60
046016	2700	935	60

* Дополнение к артикулу в скобках, например, (1), (2), (В) означает наличие модификаций товара.

Модификации отличаются незначительными улучшениями, не влияющими на основные свойства, параметры и внешний вид товара. Допускается прямая замена модификаций на основной артикул или наоборот без каких-либо условий.

СВЕТОДИОДНЫЕ ЛЕНТЫ

Серия RZ-A80-8mm 24V 8 W/m



CRI > 90



24 В



8 Вт/м



80 LED



ПОТРЕБЛЯЕМАЯ МОЩНОСТЬ

Зависимость удельной мощности ленты от длины отрезка*

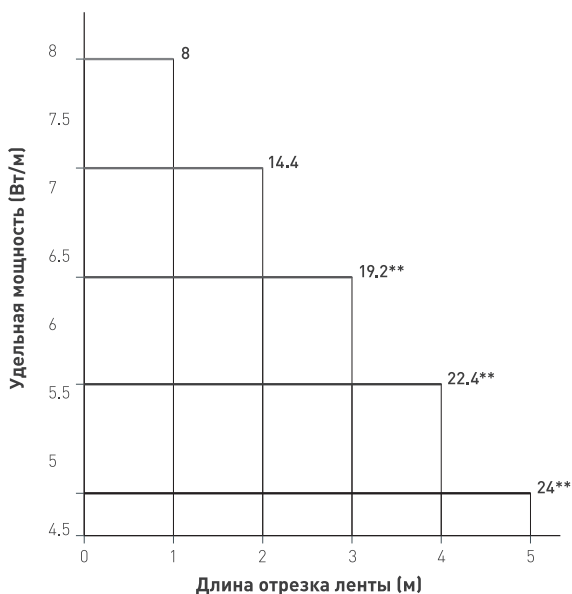

* Удельная мощность ленты снижается при увеличении длины подключаемого отрезка из-за падения напряжения по длине ленты.

Отрезок (м)	5**	4**	3**	2	1
Удельная мощность [Вт/м]	4.8	5.6	6.4	7.2	8
Полная мощность [Вт]	24	22.4	19.2	14.4	8

* Потребляемая мощность ленты, приведенная к 1 метру.

** Необходимо подключение с двух сторон.

Зависимость удельной мощности ленты от напряжения питания*

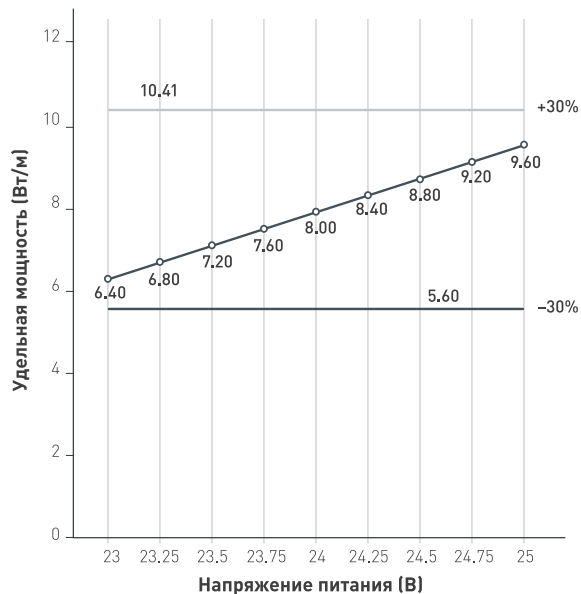

Указаны предельные границы допустимого отклонения питания ленты.

	Удельная мощность (Вт/м)
	Верхний предел <30%
	Нижний предел >-30%

ВЫБОР ТРЕБУЕМОГО СЕЧЕНИЯ КАБЕЛЯ С МЕДНЫМИ ЖИЛАМИ ДЛЯ СВЕТОДИОДНОЙ ЛЕНТЫ

Длина ленты	Мощность ленты	Тип кабеля / Максимально допустимый ток для кабеля по ПУЭ						
		2×0.5 мм ²	2×0.75 мм ²	2×1.5 мм ²	2×2.5 мм ²	2×4 мм ²	2×6 мм ²	2×10 мм ²
		Макс. 8 А	Макс. 12 А	Макс. 18 А	Макс. 25 А	Макс. 32 А	Макс. 40 А	Макс. 55 А
1 м	8 Вт	20 м	31 м	62 м	104 м	166 м	249 м	416 м
2 м	16 Вт	10 м	15 м	31 м	52 м	83 м	124 м	208 м
5 м	40 Вт	4 м	6 м	12 м	20 м	33 м	49 м	83 м
10 м	80 Вт	2 м	3 м	6 м	10 м	16 м	24 м	41 м
20 м	160 Вт	1 м	1 м	3 м	5 м	8 м	12 м	20 м
50 м	400 Вт	—	—	1 м	2 м	3 м	4 м	8 м



Выбирайте наибольшее сечение кабеля в соответствии с таблицей. Сравните допустимый ток выбранного кабеля и максимальный выходной ток источника питания. Если ток источника питания выше, чем допустимый ток кабеля, требуется обязательная установка предохранителя на входе кабеля, во избежание возгорания при возможном коротком замыкании.

СВЕТОДИОДНЫЕ ЛЕНТЫ

Серия RZ-A80-8mm 24V 8 W/m



CRI > 90



24 В



8 Вт/м



80 LED



ОБЯЗАТЕЛЬНЫЕ ТРЕБОВАНИЯ И РЕКОМЕНДАЦИИ ПО ЭКСПЛУАТАЦИИ

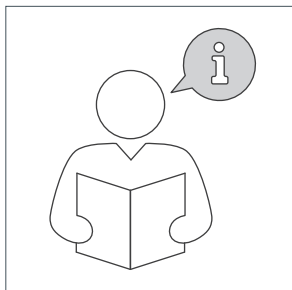

Ознакомьтесь с инструкцией

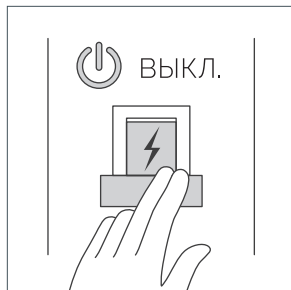

Отключите питание

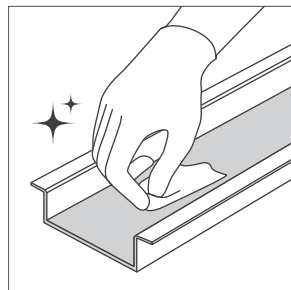

Обезжирьте поверхность

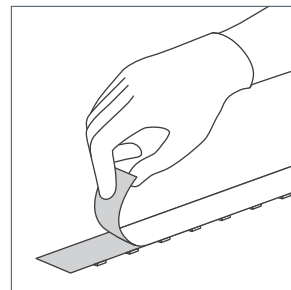

Снимите защитную пленку

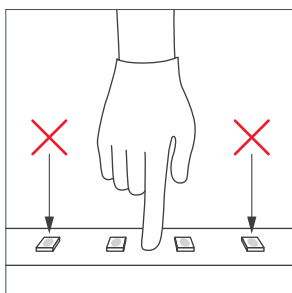

Не давите на светодиоды

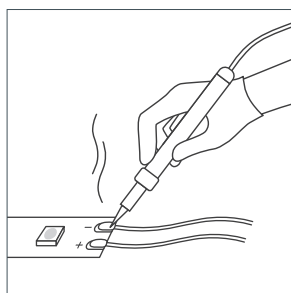

Рекомендуется пайка для надежности соединения

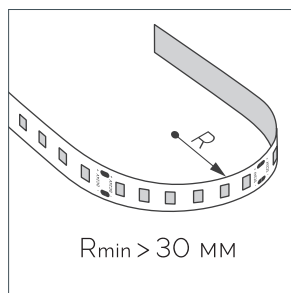

Допустимые направления и минимальный радиус изгиба ленты

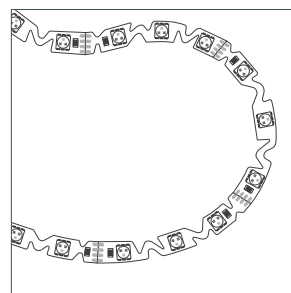

Минимальный диаметр изгиба на плоскости

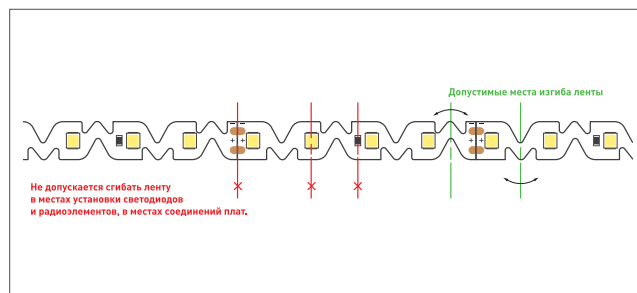
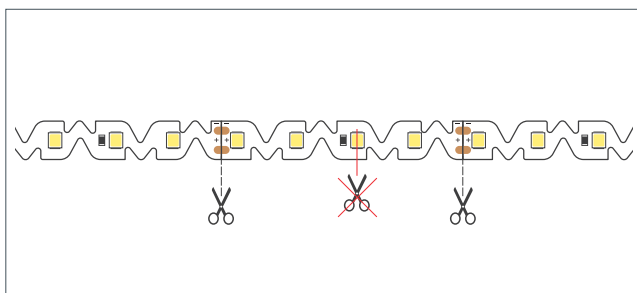

ВНИМАНИЕ! Резка ленты допускается только в обозначенных местах.

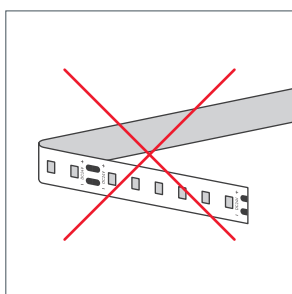

Не сгибать под острыми углами

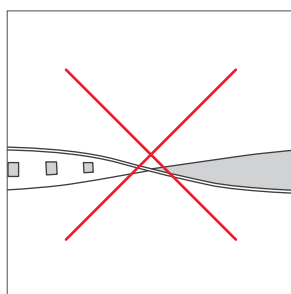

Не скручивать

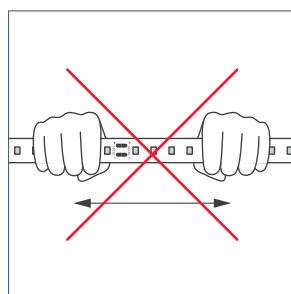

Не растягивать

СВЕТОДИОДНЫЕ ЛЕНТЫ

Серия RZ-A80-8mm 24V 8 W/m



CRI > 90



24 В



8 Вт/м



80 LED



ПОДКЛЮЧЕНИЕ СВЕТОДИОДНОЙ ЛЕНТЫ



Отрезок светодиодной ленты.

Формула расчета мощности блока питания

$$P_{\text{БП}} = P \times L + P_3$$

$P_{\text{БП}}$ — мощность блока питания (Вт)

L — длина ленты (м)

P — мощность 1 м ленты (Вт)

P_3 — запас мощности >20% (Вт)

Схема подключения светодиодных лент

Подключение одной светодиодной ленты с одной стороны.

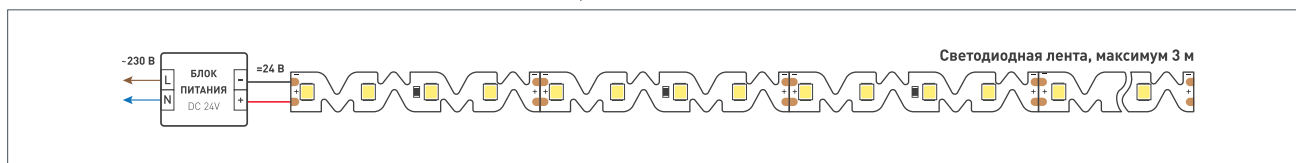

Подключение двух светодиодных лент с одной стороны.

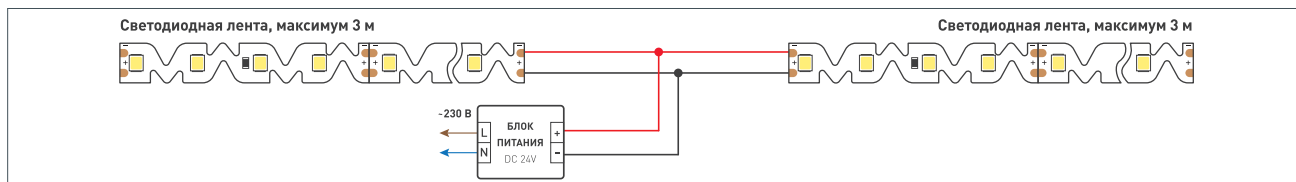

Подключение более двух светодиодных лент с одной стороны.

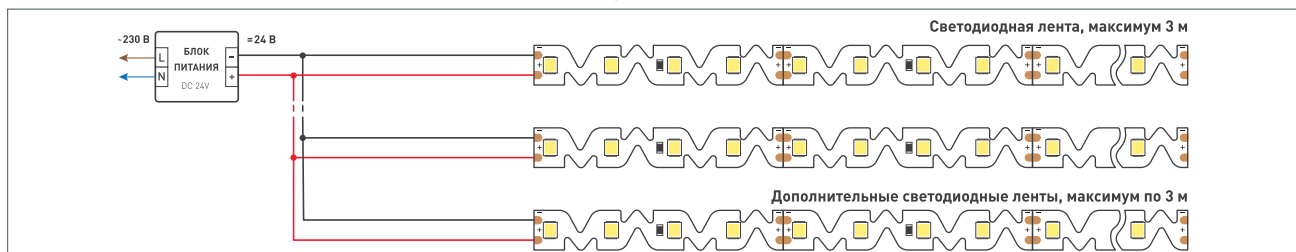

Подключение более двух светодиодных лент с двух сторон.

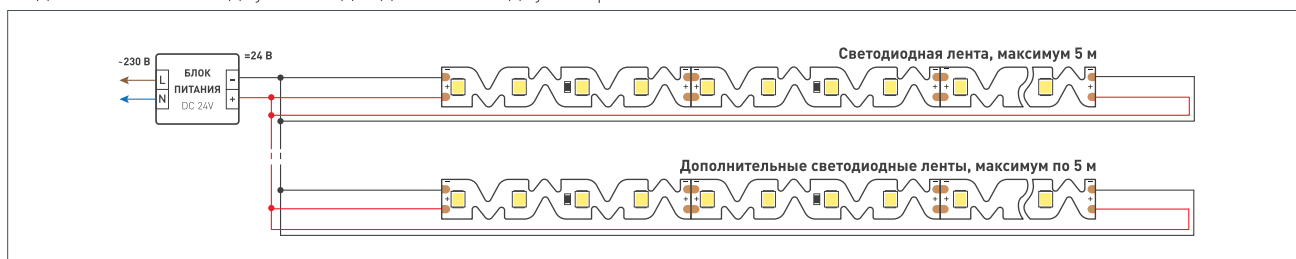

СВЕТОДИОДНЫЕ ЛЕНТЫ

Серия RZ-A80-8mm 24V 8 W/m



CRI > 90



24 В



8 Вт/м



80 LED



СОПУТСТВУЮЩИЕ ТОВАРЫ

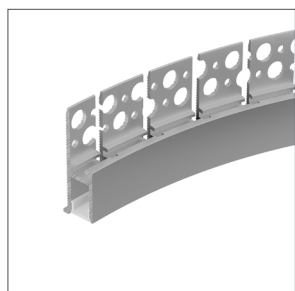

043694(1) | Профиль
WALL-FANTOM-BENT-
W10-SIDE-2000 ANOD

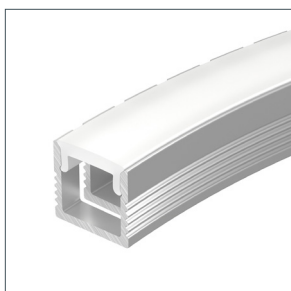

040326(1) | Профиль
FANTOM-BENT-W12-
SIDE-2000 ANOD

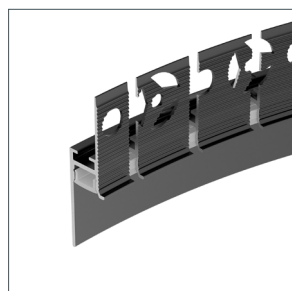

043673 | Профиль
PLINTUS-FANTOM-BENT-
H20-SIDE-2000 BLACK

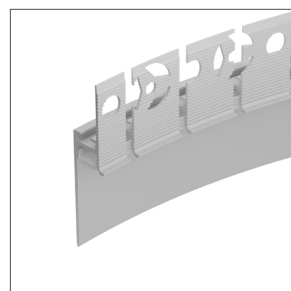

043675(1) | Профиль
PLINTUS-FANTOM-BENT-
H35-SIDE-2000 WHITE



020005 | Блок питания
ARPV-24060-B
(24V, 2.5A, 60W)



018982(1) | Блок питания
ARPV-LV24060-A
(24V, 2.5A, 60W)



043671 | Блок питания
ARPV-SP-24060-PFC
(24V, 2.5A, 60W)

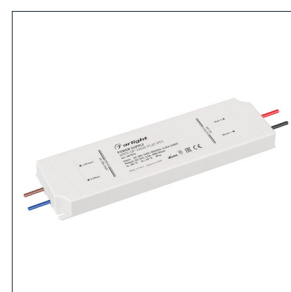

047532 | Блок питания
ARPV-SP-24060-FLAT-PFC
(24V, 2.5A, 60W)



026153 | Блок питания
ARS-60-24 (24V, 2.5A, 60W)



026169(2) | Блок питания
ARS-60-24-LS
(24V, 2.5A, 60W)



031086 | Блок питания
ARV-DR60-24
(24V, 2.5A, 60W)



039243 | Блок питания
ARV-SP-24060-PFC
(24V, 2.5A, 60W)



022924(3) | Блок питания
ARV-SP-24060-SLIM-
PFC-B (24V, 2.5A, 60W)



033261 | Блок питания
ARV-SP-24060-FLAT-PFC
(24V, 2.5A, 60W)

СВЕТОДИОДНЫЕ ЛЕНТЫ

Серия RZ-A80-8mm 24V 8 W/m



CRI > 90



24 В



8 Вт/м



80 LED



СОПУТСТВУЮЩИЕ ТОВАРЫ



023475 | Пульт
SMART-R24-DIM Black
(4 зоны, 2.4G)



031935 | Пульт
SMART-R24-DIM Black
(8 зон, 2.4G)



033752 | Панель
SMART-P1-DIM-G-IN White
(3V, Rotary, 2.4G)



025136 | Панель
Rotary SMART-P19-MIX
(3V, 2.4G)



029921 | Панель
Rotary SMART-P100-DIM
Black (3V, 2.4G)



024184 | Диммер
SMART-D3-DIM
(12-24V, 8A, 2.4G)



034501 | Контроллер
SMART-TUYA-WIFI-MIX-SUF
(12-36V, 2x5A, 2.4G)



021316 | Диммер
VT-S08-1x25A (12-24V, ПДУ
Стик 12кн, RF)

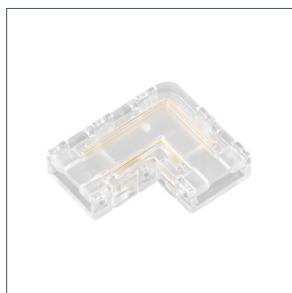

**047195 |
Коннектор угловой**
FIX-MONO-8mm-2pin-ST5

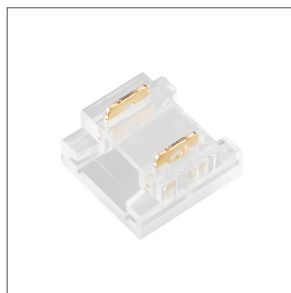

047187 | Коннектор
FIX-MONO-8mm-2pin-ST5



047188 | Коннектор
FIX-MONO-8mm-2pin-STW

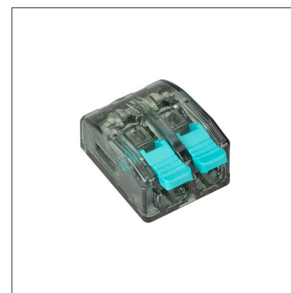

**043971 |
Клемма-коннектор**
ARL-CLT-2WS4-32A



**044015 |
Клемма-коннектор**
ARL-CLT-3WS4-32A



**044018 |
Клемма-коннектор**
ARL-CLT-5WS4-32A

СВЕТОДИОДНЫЕ ЛЕНТЫ

Серия RZ-A80-8mm 24V 8 W/m



CRI > 90



24 В



8 Вт/м



80 LED



УПАКОВКА

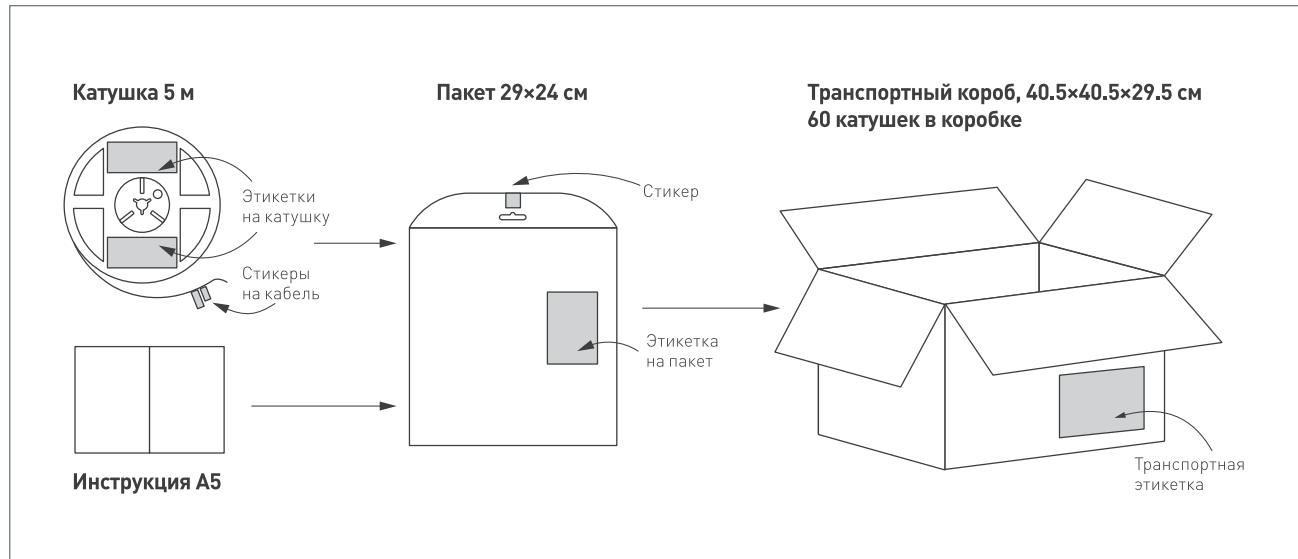
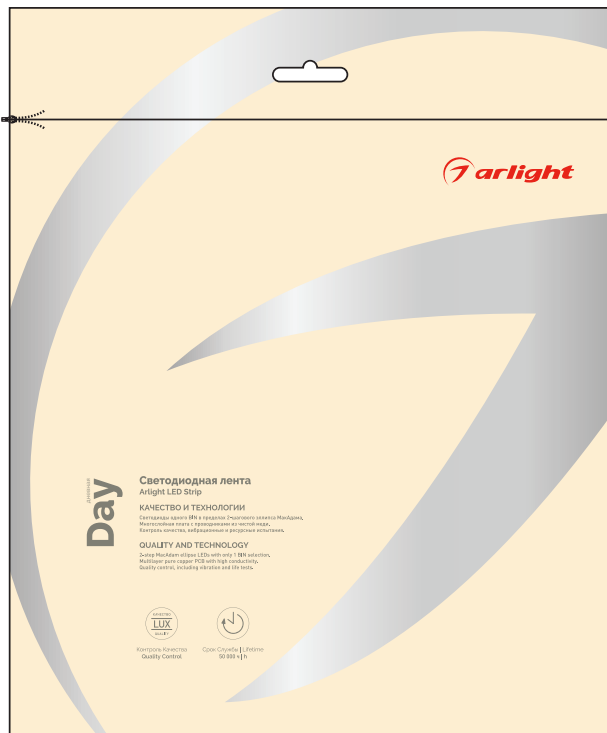

Упаковка, катушка	5 м
Вес упаковки	110 г
Вес транспортной коробки	6,6 кг